

Please read and save these instructions. Read carefully before attempting to assemble, install, operate or maintain the product described. Protect yourself and others by observing all safety information. Failure to comply could result in personal injury and/or property damage! Save these instructions for future reference.



This manual includes operating instructions for a variety of remote controlled products. All products work on the same principle and use the same code setting information. Please read all instructional information and note any specific information pertaining to your particular product.

**WARNINGS:**

- **FOR USE ONLY** with 120 volt incandescent or halogen bulbs.
- **DO NOT USE** with fluorescent bulbs, appliances, power supplies, low voltage lighting, or any other electrical devices.

Lighting Controls

This manual applies to the following products:

- Wireless Transmitters (Indoor / Outdoor)
 - 180° Motion Sensor (2)
- Receivers
 - Halogen Security Light
 - Floodlight

FEATURES

- Products are UL/cUL and/or FCC/IC tested and approved.
- Operational range of up to 100 feet.

LumaPro® wireless lighting controls are designed to work together. Simply determine which transmitter(s) you would like to have control which receiver(s) and set the code setting to match.

PAGE REFERENCE GUIDE

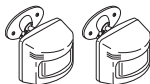

Page 3

2LBN1
Page 52LBL9
Page 7

CODE SETTINGS

Note: Most single system installations will not require any change to the code setting. Transmitter(s) and receiver(s) must have the same code and group setting to work together. Switches 1 through 3 set the code. Switch 4 sets the Group (A or B). See page 2 for switch locations.

() – Indicates Position of Switch

Example 1 - Code Settings, System 1 (Factory Setting)

Transmitter(s)/
Receiver(s) Code



Group "A"

Transmitter(s)/
Receiver(s) Code



Group "B"

Example 2 - Code Settings, System 2

Note: When operating more than one system independently of each other, set each system to a different code. There are 8 codes available by changing the settings of switches 1 through 3.

Transmitter(s)/
Receiver(s) Code



Group "A"

CODE SWITCH LOCATIONS

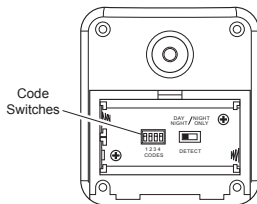

180° Motion Sensor

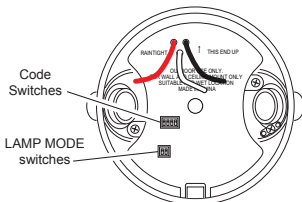

Halogen Security Light and Floodlight

Note: The "X" has been placed on the switches to help clarify the code settings on the previous page.

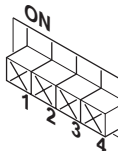

Close-Up of Typical Code Switch
(Factory Default Setting is Off)



180° MOTION SENSOR

180° Motion Sensor

Features:

- No wiring required.
- Up to 70 feet sensing range, 180° Coverage.
- Adjustable sensitivity.
- Day/Night or Night only operation.
- Test mode.
- Uses 2 AA batteries.
- Wall or eave mount.
- Controls receivers up to 100 feet (30 m) away.

Select Night or 24 Hour Mode

These motion sensors are able to detect motion day and night or night only. To set the detection mode, remove battery compartment cover by sliding the cover down. Remove batteries if necessary. Slide the DETECT switch to either the DAY/NIGHT or NIGHT ONLY position. Replace battery compartment cover by reversing the above instructions.

Installing Batteries

- Before mounting motion sensor, remove battery compartment cover by sliding the cover down.

Install 2 AA batteries according to polarity markings inside the battery compartment. Replace battery compartment cover by reversing the above instructions.

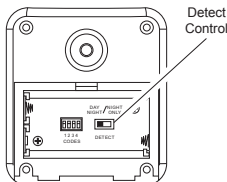

180° Motion Sensor
(Rear View)

Battery Compartment

Installing Motion Sensor

1. Install motion sensor mounting bracket where motion detection is desired. Attach motion sensor mounting bracket to a sturdy object (*i.e.* tree, post, house, etc.) using two screws provided. Make sure unit has an unobstructed view. *Note:* Attach mounting bracket vertically if connecting to a curved surface such as a post.
2. Install motion sensor to mounting bracket. Using a Phillips-head screwdriver, loosen the clamp screw on the mounting bracket. Insert swivel ball mount on motion sensor into mounting bracket socket (*Note:* You should hear a snap). Aim motion sensor toward area where detection is desired. Tighten clamp screw.

IMPORTANT: The motion sensor must be mounted with the bottom cover facing down in order to maintain water tightness.

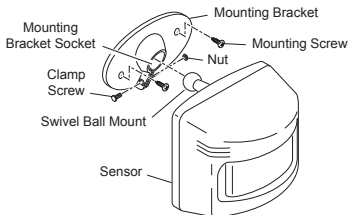

Installing Motion Sensor

Check Operation and Adjustment

Note: When first turned on or when switching modes wait 30 seconds.

Locate the RANGE control and ON-TIME control on the motion sensor:

- The RANGE control and ON-TIME control are located on the bottom of the motion sensor. Using your fingernails or a small, flat-head screwdriver, gently pry the cover until it opens.

- Check Operation. Set the ON-TIME control to TEST mode. Walk in front of motion sensor. The LED indicator light should flash when motion is detected (see illustration for location of LED light).
- Adjust Motion Sensor. Turn the RANGE control to the mid position and ON-TIME control to the TEST position. Walk through coverage area noting where you are when the LED begins to flash. Loosen the clamp screw and move the motion sensor to change the coverage area. Tighten clamp screw when finished. Do not overtighten clamp screw.

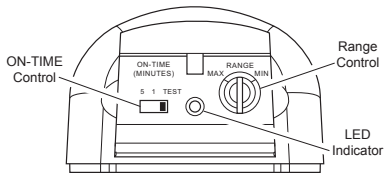

180° Motion Sensor Controls

- Adjust RANGE Control. To increase sensitivity, turn the RANGE control toward MAX. To decrease sensitivity, turn the RANGE control toward MIN. *Note:* If the RANGE is set too high, false triggering may result in some environments.

Note: When using test mode to check operation in the day time:
 A. Set the DETECT control switch to DAY/NIGHT and
 B. Set the ON-TIME control to TEST.

- Set ON-TIME Control. Determine the amount of time you want the connected device to stay on after motion is detected (1 or 5 minutes). Slide the ON-TIME control to the corresponding setting.

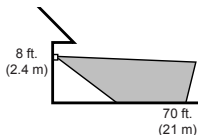

Maximum Range



Maximum Coverage Angle

180° Motion Sensor Coverage Area

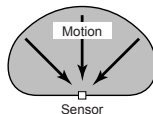

Least Sensitive

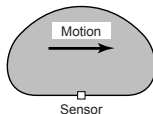

Most Sensitive

The detector is most sensitive to motion across its field of view.

Motion Sensor Sensitivity



Aim Sensor Down for Short Coverage

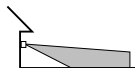

Aim Sensor Higher for Long Coverage

Adjusting Motion Sensor Coverage

RECEIVER INFORMATION

All receivers have the following features and ratings:

- Rated for 120VAC/60Hz supply voltage.
- Uses existing wiring.
- Fits standard single gang junction box (wall switch only).
- Not for use with Compact Fluorescent bulbs.
- When first turned on wait 15 seconds.

HALOGEN SECURITY LIGHT (2LBN1)







Features and Ratings:

- Up to 200 Watt maximum halogen load (up to 100 Watt maximum halogen, per lampholder).
- Use only T3, 100W (max.) tungsten halogen 120 VAC lamps.

- Minimal wiring required.
- Install fixture in accordance with local codes.

Lamp Modes

There are three lamp modes (light turn-on effects) available when motion is detected:

- **NORMAL**  or  - Light instantly comes on.
- **SOFT**  - Light starts dim and gradually increases to full brightness. Light gradually dims to half-bright, pauses, and then continues dimming to off when motion is no longer detected and after selected ON-TIME.
- **FLASH**  - Light flashes on then off twice before turning on full brightness.

⚠ WARNING: Turn power off at the fuse or circuit breaker.

1. Remove the existing light fixture.
2. Install the mounting strap as shown using two screws that fit your junction box.

Note: The plastic hanger can be used to hold the fixture while wiring. Thread the small end of the plastic hanger through the hole in the center of the cover plate. Insert the small end into one of the slots on the mounting strap.

3. Set the LAMP MODE switch to the desired light turn-on effect (Normal, Soft, Flash).
4. Route the wires from the light receiver through the large gasket holes.
5. Twist the junction box wires and fixture wires together as shown. Secure with UL approved wire connectors.
6. Align the cover plate and cover plate gasket. Secure with mounting bolt.

7. Push the rubber plug firmly into place.
8. Not intended for waterproof junction boxes. Fixture should be surface mount only. Caulk the wall plate mounting surface with silicone weather sealant.
9. Adjust the lamp holders by loosening the lock nuts. *Note:* Do not rotate the lamp holders more than 180° from the factory setting.



CAUTION: To avoid water damage and electrical shock, keep lamp holders 30° below horizontal.

10. Insert halogen bulb (see *Bulb Installation*) up to rated wattage into module.



CAUTION: Do not exceed the maximum load limits listed above.

11. Check operation. Activate transmitter being used with receiver (see transmitter instructions). A signal will be sent to the receiver to turn the receiver ON or OFF.



WARNING: Risk of fire. Do not aim the lamps at a combustible surface within 3 ft. (1 m).

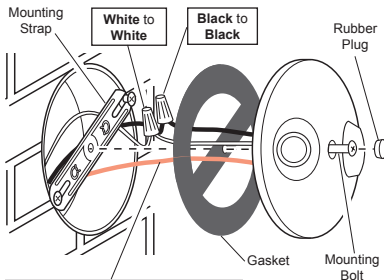

Junction box ground wire to green ground screw on fixture.

Wiring Halogen Security Light



CAUTION: To Avoid Fire Or Burn Hazards:

- Allow fixture to cool before touching. The bulb and the fixture operate at high temperatures.
- Keep fixture at least 2" (5 cm) from combustible materials. Do not aim at objects closer than 3 feet. (1 m).
- Use only T3, 100W (max.) tungsten halogen 120 VAC lamps.

Bulb Installation

NOTE: Bulbs are included, but you will need to install them.

NOTE: When replacing bulb, turn power off and let the fixture cool.

1. Open glass cover. Remove the old bulb by pushing the bulb towards the right until the left side of the bulb is clear of the left socket.

IMPORTANT: Do not handle new bulb with bare skin. Oil from skin can greatly reduce bulb life. Use clean gloves or a cloth to install new bulb.

2. To insert the new bulb, push the bulb into the right socket so the bulb fits completely into the left socket.
3. Check that the bulb is seated properly.
4. Close the glass cover.

FLOODLIGHT (2LBL9)







Features and Ratings:

- Up to 150 Watt maximum incandescent load (up to 75 Watt maximum incandescent per lampholder).

- Use only 75 Watt maximum PAR 38 lamps (not included).
- Minimal wiring required.
- Install fixture in accordance with local codes.

Lamp Modes

There are three lamp modes (light turn-on effects) available when motion is detected:

- **NORMAL**  or  - Light instantly comes on.
- **SOFT**  - Light starts dim and gradually increases to full brightness. Light gradually dims to half-bright, pauses, and then continues dimming to off when motion is no longer detected and after selected ON-TIME.
- **FLASH**  - Light flashes on then off twice before turning on full brightness.

⚠ WARNING: Turn power off at the fuse or circuit breaker.

1. Remove the existing light fixture.
2. Install the mounting strap as shown using two screws that fit your junction box.
Note: The plastic hanger can be used to hold the fixture while wiring. Thread the small end of the plastic hanger through the hole in the center of the cover plate. Insert the small end into one of the slots on the mounting strap.
3. Set the LAMP MODE switch to the desired light turn-on effect (Normal, Soft, Flash).
4. Route the wires from the light receiver through the large gasket holes.
5. Twist the junction box wires and fixture wires together as shown. Secure with UL approved wire connectors.
6. Align the cover plate and cover plate gasket. Secure with mounting bolt.
7. Push the rubber plug firmly into place.

8. Not intended for waterproof junction boxes. Fixture should be surface mount only. Caulk the wall plate mounting surface with silicone weather sealant.
9. Adjust the lamp holders by loosening the lock nuts. *Note:* Do not rotate the lamp holders more than 180° from the factory setting.
⚠ CAUTION: To avoid water damage and electrical shock, keep lamp holders 30° below horizontal.
10. Screw incandescent bulb up to rated wattage into module. When screwing in the lamps, do not overtighten.
⚠ CAUTION: Do not exceed the maximum load limits listed above.
11. Check operation. Activate transmitter being used with receiver (see transmitter instructions). A signal will be sent to the receiver to turn the receiver ON or OFF.

⚠ WARNING: Risk of fire. Do not aim the lamps at a combustible surface within 3 ft. (1 m).

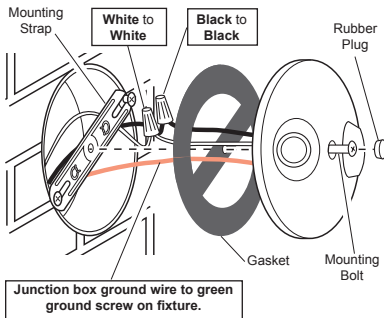

Wiring Floodlight

TROUBLESHOOTING GUIDE

SYMPTOM	POSSIBLE CAUSE	SOLUTION
Device does not come on.	<ol style="list-style-type: none"> 1. Circuit breaker or fuse is turned off. 2. Switch on device is turned off. 3. Interrupted by another device. 4. Does not respond immediately after installation. 5. Signals from transmitter are being blocked, or transmitter is out of range. 6. Weak battery in the transmitter. 7. Dip switches on transmitter and receiver units do not match. 8. Device is defective. 	<ol style="list-style-type: none"> 1. Verify circuit breaker or fuse is turned on. 2. Verify switched device is turned on. 3. Change codes on transmitter and receiver units. 4. Wait for 90 second initialization period (remote motion sensor). 5. Check for metal objects that could block the signal, or reposition the transmitter. 6. Check battery charge and replace if necessary. 7. Verify code settings on transmitter and receiver units are set the same. 8. Test using different device.
Device does not turn off.	<ol style="list-style-type: none"> 1. Same as 5, 6, and 7 above. 	<ol style="list-style-type: none"> 1. Same as 5, 6, and 7 above.
Device comes on randomly.	<ol style="list-style-type: none"> 1. Short term power line failure. 2. Another transmitter on the same frequency. 	<ol style="list-style-type: none"> 1. Next transmission from transmitter will reset receiver to correct state. 2. Change codes on transmitter and receiver units.

REGULATORY INFORMATION

This device complies with Part 15 of the FCC Rules and RSS-210 of Industry Canada. Operation is subject to the following two conditions: (1) this device may not cause harmful interference, and (2) this device must accept any interference received, including interference that may cause undesired operation.

The term "IC:" before the radio certification number only signifies that Industry Canada technical specifications were met.

The user is cautioned that changes or modifications not expressly approved by the party responsible for regulatory compliance could void the user's authority to operate the equipment.

1 YEAR LIMITED WARRANTY:

Should this product fail to perform satisfactorily due to a defect or poor workmanship within one year of date of purchase, return it to the place of purchase and it will be replaced, free of charge. Incidental or consequential damages are excluded from this warranty. Light bulbs are not covered.

Por favor lea y guarde estas instrucciones. Léelas cuidadosamente antes de intentar armar, instalar, operar o dar mantenimiento al producto descrito. Protéjase Ud. y los otros observando toda la información de seguridad. ¡Si no lo hace podría ocasionar lesión al personal y/o daño al equipo! Guarde estas instrucciones para referencia futura.



Este manual incluye las instrucciones de operación para una variedad de productos a control remoto. Todos los productos funcionan basándose en el mismo principio y usan la misma información para la calibración del código. Por favor lea todas las instrucciones y tome en cuenta cualquier información específica relativa a su producto en particular.

⚠ ADVERTENCIAS:

- **PARA USO SÓLO** con bombillas incandescentes o halógenas de 120 voltios.
- **NO LO USE** con bombillas fluorescentes, electrodomésticos, fuentes de energía, alumbrado con bajo voltaje ni con ningún otro aparato eléctrico.

Controles de alumbrado

Este manual sirve para los siguientes productos:

- Transmisores Inalámbricos (Interiores / Exteriores)
 - Detector de movimiento de 180° (2)
- Receptores
 - Luz halógena de seguridad
 - Reflector

CARACTERÍSTICAS

- Productos probados y aprobados por laboratorios UL/cUL y/o FCC/IC.
- Distancia de operación: hasta 100 pies.

Los controles inalámbricos LumaPro® para el alumbrado están diseñados para trabajar juntos. Simplemente determine cual transmisor(es) le gustaría que controlen tal(es) receptor(es) y fije la calibración del código para emparejar.

GUÍA DE REFERENCIA DE PÁGINAS

 <p>Página 11</p>	 <p>2LBN1 Página 13</p>	 <p>2LBL9 Página 15</p>
--	--	--

CALIBRACIONES DEL CÓDIGO

Nota: La mayoría de instalaciones de sólo un sistema no requerirán ningún cambio en la calibración del código. Para que funcionen juntos los transmisor(es) y los receptor(es) deben tener la misma calibración de código y de grupo. Los interruptores del 1 al 3 fijan el código. El interruptor 4 fija el grupo (A o B). Vea en la página 14 la ubicación de los interruptores.

Ejemplo 1 - Calibraciones del código, sistema 1 (calibración de fábrica)

Código del transmisor(es)/
receptor(es)



Grupo "A"

Código del transmisor(es)/
receptor(es)



Grupo "B"

(X) – Indica la posición del interruptor)

Ejemplo 2 - Calibraciones del código, sistema 2

Nota: Cuando opere más de un sistema independientemente el uno del otro, fije cada sistema con un código diferente. Hay 8 códigos disponibles al cambiar las calibraciones de los interruptores del 1 al 3.

Código del
receptor(es)



Grupo "A"

UBICACIONES DE LOS INTERRUPTORES DE CIRCUITO IMPRESO

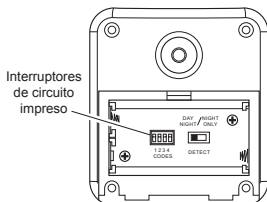

Detector de movimiento de 180°

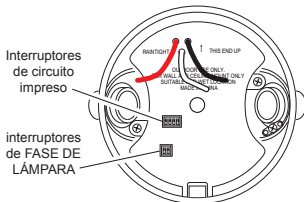

Luz y faro de seguridad halógenos

Nota: La "X" ha sido colocada en los interruptores para ayudar a aclarar las calibraciones del código de la página anterior.

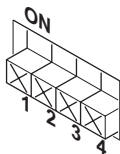

Vista ampliada de un interruptor típico del código
(la calibración hecha en fábrica es OFF- apagado)



DETECTOR DE MOVIMIENTO DE 180°

Detector de movimiento de 180°

Características:

- No se requiere cableado.
- Alcance de detección hasta de 70 pies, cobertura de 180°.
- Sensibilidad ajustable.
- Operación diurna/nocturna o sólo nocturna.
- Modo prueba.
- Usa dos baterías AA.
- Montaje en pared o alero.
- Controla los receptores hasta 30 m de distancia.

Seleccione modo nocturno o modo de 24 horas

Estos detectores de movimiento pueden detectar movimiento durante el día y la noche o sólo en la noche. Para fijar el modo de detección, retire la tapa del compartimiento de la batería deslizándola hacia abajo. Si es necesario retire las baterías. Mueva el interruptor DETECT (DETECTAR) ya sea a la posición DAY/NIGHT ó a la posición NIGHT ONLY (SÓLO NOCHE). Vuelva a colocar el compartimiento de la batería siguiendo a la inversa las instrucciones indicadas.

Instalación de las baterías

- Antes de montar el detector de movimiento, quite la tapa del compartimiento de la batería deslizando la tapa hacia abajo. Coloque las dos baterías AA según la polaridad marcada dentro del compartimiento de la batería. Vuelva a colocar el compartimiento de la batería siguiendo a la inversa las instrucciones indicadas.

Instalación del Detector de Movimiento

1. Instale el detector de movimiento montando el soporte donde se quiera tener la detección de movimiento. Fije el soporte de montaje del detector de movimiento a un objeto resistente (p. ej.: árbol, poste, casa, etc.) usando los dos tornillos provistos. Asegúrese que la unidad no tenga obstrucciones en su línea de mira. *Nota:* Sujete la consola de montaje verticalmente si lo instala a una superficie curva como un poste.
2. Instale el detector de movimiento a la consola de montaje. Usando un destornillador cabeza Philips, afloje el tornillo de la abrazadera en la consola de montaje. Inserte el montaje de bola giratoria del detector de movimiento en el enchufe del soporte de montaje (*Nota:* usted debería oír un chasquido). Apunte el detector de movimiento hacia el área donde se desea la detección. Apriete el tornillo de la abrazadera.

IMPORTANTE: El detector de movimiento debe ser montado con la tapa inferior mirando hacia abajo para mantener su impermeabilidad.

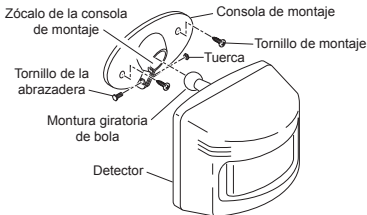

Instalación del detector de movimiento

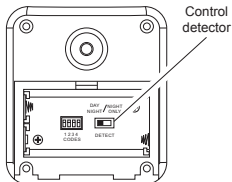

Detector de movimiento de 180° (Vista posterior)

Compartimiento de la batería

Revisión de la operación y de la regulación

Nota: Cuando lo prenda por primera vez o cuando cambie de modalidad espere 1 1/2 minutos.

Localice en el detector de movimiento los controles de ALCANCE y DURACIÓN:

- El control de ALCANCE (RANGE) y de DURACIÓN (ON-TIME) se encuentran en la parte inferior del detector de movimiento. Usando las uñas de los dedos o un destornillador pequeño de cabeza plana, haga suavemente palanca en la tapa hasta que se abra.

- Revise la operación. Ponga el control de DURACIÓN en el modo TEST (PRUEBA). Camine frente al detector de movimiento. La luz indicadora LED debe destellar cuando se detecta movimiento (vea la ilustración para la ubicación de la luz LED).
- Ajuste el Detector de Movimiento. Gire el control de ALCANCE a la posición media y el de DURACIÓN a la posición TEST. Camine por el área de cobertura y note su posición cuando el LED empiece a destellar. Afoje el tornillo sujetador y mueva el detector de movimiento para cambiar el área de cobertura. Cuando termine apriete el tornillo de la abrazadera. No apriete excesivamente este tornillo.

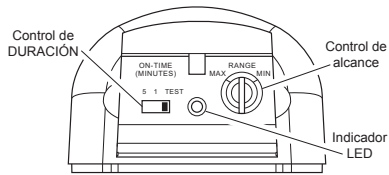

Controles del Detector de Movimiento de 180°

- Regule el control de alcance. Para incrementar la sensibilidad, gire el control de ALCANCE hacia MAX. Para disminuir la sensibilidad, gírelo hacia MIN. *Nota:* En algunos ambientes si el ALCANCE se calibra demasiado alto, puede ocurrir una falsa activación.

Nota: Cuando use el modo de prueba (Test) para comprobar el funcionamiento durante el día:

- Ponga el interruptor del control DETECT (DETECTAR) a DAY/NIGHT (NOCHE/DÍA) y
 - Ponga el control ON-TIME (DURACIÓN) a TEST.
- Fije el control de DURACIÓN. Determine la cantidad de tiempo que desea que el dispositivo conectado permanezca encendido luego que se detecta movimiento (1 ó 5 minutos). Mueva el control de DURACIÓN a la configuración correspondiente.

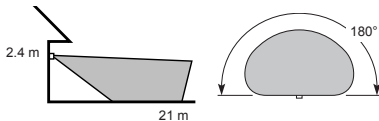

Alcance máximo

Ángulo máximo de cobertura

Área de Cobertura del Detector de Movimiento de 180°

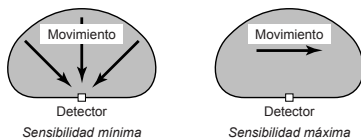

Sensibilidad mínima

Sensibilidad máxima

El detector es más sensible a movimientos transversales a su campo de mira.

Sensibilidad del Detector de Movimiento



Ajuste de la Cobertura del Detector de Movimiento

INFORMACIÓN DEL RECEPTOR

Todos los receptores tienen las siguientes características y potencias nominales:

- Clasificado para un voltaje de alimentación de 120 V CA/60Hz.
- Usa el cableado existente.
- Se adapta a una caja de empalme simple estándar (sólo para interruptor de pared).
- No se los usa con bombillas fluorescentes compactas.
- Cuando lo prenda por primera vez, espere 15 segundos.

LUZ HALÓGENA DE SEGURIDAD (2LBN1)







Características y potencias nominales:

- Hasta una carga halógena máxima de 200 vatios (hasta 100 vatios máximo de halógena por cada portalámparas).
 - Use sólo lámparas halógenas de tungsteno de T3 de 100 vatios máximo de 120 VCA.
- Se requiere un cableado mínimo.
 - **Instale el aparato de acuerdo a los códigos locales.**

Fases De Lámpara

Hay tres fases de lámpara (efectos al prender la luz) disponibles cuando se detecta movimiento:

- **NORMAL**  o  – La luz se prende instantáneamente.
- **SUAVE**  – La luz comienza tenue y gradualmente aumenta a su brillo total. La luz gradualmente disminuye a medio-brillo, hace pausa, y continúa disminuyendo hasta que se apaga cuando ya no detecta movimiento y después de seleccionar DURACIÓN (ON-TIME).
- **DESTELLO**  – La luz se prende y se apaga por dos veces antes de prenderse con su brillo completo.

ADVERTENCIA: Desconecte la alimentación en el fusible o en el disyuntor.

1. Retire el aparato de luz existente.
2. Como se muestra, instale la lámina de montaje usando dos tornillos que encajen en su caja de empalme.
Nota: Puede usarse un colgador plástico para sostener el aparato mientras se cablea. Enrosque el extremo pequeño del colgador plástico en el orificio central de la placa cubertora. Inserte el extremo pequeño en una de las ranuras de la lámina de montaje.
3. Fije el interruptor de FASE DE lámpara al efecto deseado de encendido de luz (Normal, Suave, Destello).
4. Guíe los cables desde el receptor para lámpara pasando por el orificio grande del empaque.

5. Tuerza juntos, como se muestra, los cables de la caja de empalme con los del aparato. Asegúrelos con conectores de alambre que tengan aprobación UL.
6. Alinee la placa cubertora con su empaque. Asegúrelos con el perno de montaje.
7. Empuje firmemente el tapón de caucho hasta su sitio.
8. No se lo debe usar con cajas de empalme impermeables. Al aparato se lo debe instalar sólo sobre una superficie. Calafatee la superficie de montaje de la placa con un sellador de silicona contra la intemperie.
9. Regule los portalámparas aflojándolas contratuerzas. *Nota:* No gire los portalámparas más de 180° de la calibración de fábrica.



PRECAUCIÓN: Para evitar daño por agua y sacudida eléctrica mantenga los portalámparas a 30° por debajo de la horizontal.

10. Inserte en el módulo la bombilla halógena (vea *Instalación de bombilla*) hasta el vatiaje indicado.



PRECAUCIÓN: No exceda los límites de carga máximos indicados arriba.

11. Revise la operación. Active el transmisor que va a usarse con el receptor (vea las instrucciones del transmisor). Una señal será enviada al receptor para ENCENDERLO o APAGARLO.



ADVERTENCIA: Riesgo de incendio. No apunte las lámparas a superficies combustibles dentro de un 1 metro.

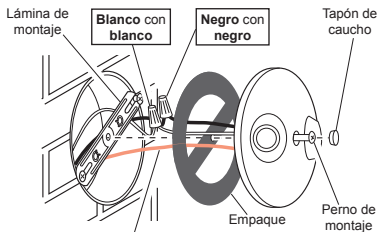

Conductor de tierra de la caja de empalme al tornillo verde de tierra en el aparato.

Cableado de la luz halógena de seguridad



CUIDADO: Para evitar los peligros de incendio o quemazón:

- Deje que el elemento se enfríe antes de tocarlo. La bombilla y el elemento funcionan a altas temperaturas.
- Mantenga al elemento por lo menos a 5 cm de los materiales combustibles. No lo apunte hacia objetos que estén más cerca de 1 m.
- Use sólo lámparas halógenas de tungsteno de T3, de 78mm y 100 vatios máximo.

Instalación de bombilla

NOTA: Incluye lámparas pero, usted deberá instalarlas.

NOTA: Cuando reemplace la bombilla, desconecte la energía eléctrica y deje que se enfríe el dispositivo.

1. Abra la cubierta de vidrio. Retire la bombilla usada empujando la bombilla hacia la derecha hasta que el lado izquierdo de la bombilla quede despejado del enchufe izquierdo.

IMPORTANTE: No toque la nueva bombilla con la piel desnuda. La grasitud de la piel puede reducir mucho la vida útil de la bombilla. Use guantes limpios o un paño para instalar la nueva bombilla.

2. Para introducir la nueva bombilla, empuje la bombilla en el enchufe derecho para que la bombilla se ajuste completamente en el enchufe izquierdo.
3. Asegúrese de que la bombilla esté asentada correctamente.
4. Cierre la cubierta de vidrio.

REFLECTOR (2LBL9)





Características y potencias nominales:

- Hasta una carga incandescente máxima de 150 vatios (hasta 75 vatios máximo de incandescente por cada portalámparas).

- Use solo lámparas PAR 38 de 75 vatios máximo (no incluidas).
- Se requiere un cableado mínimo.
- **Instale el aparato de acuerdo a los códigos locales.**

Fases De Lámpara

Hay tres fases de lámpara (efectos al prender la luz) disponibles cuando se detecta movimiento:

- **NORMAL**  – La luz se prende instantáneamente.
- **SUAVE**  – La luz comienza tenue y gradualmente aumenta a su brillo total. La luz gradualmente disminuye a medio-brillo, hace pausa, y continúa disminuyendo hasta que se apaga cuando ya no detecta movimiento y después de seleccionar DURACIÓN (ON-TIME).
- **DESTELLO**  – La luz se prende y se apaga por dos veces antes de prenderse con su brillo completo.

⚠️ ADVERTENCIA: Desconecte la alimentación en el fusible o en el disyuntor.

1. Retire el aparato de luz existente.
2. Como se muestra, instale la lámina de montaje usando dos tornillos que encajen en su caja de empalme.
Nota: Puede usarse un colgador plástico para sostener el aparato mientras se cablea. Enrosque el extremo pequeño del colgador plástico en el orificio central de la placa cubertora. Inserte el extremo pequeño en una de las ranuras de la lámina de montaje.
3. Fije el interruptor de FASE DE lámpara al efecto deseado de encendido de luz (Normal, Suave, Destello).
4. Guíe los cables desde el receptor para lámpara pasando por el orificio grande del empaque.
5. Tuerza juntos, como se muestra, los cables de la caja de empalme con los del aparato. Asegúrelos con conectores de alambre que tengan aprobación UL.
6. Alinee la placa cubertora con su empaque. Asegúrelos con el perno de montaje.
7. Empuje firmemente el tapón de caucho hasta su sitio.

8. No se lo debe usar con cajas de empalme impermeables. Al aparato se lo debe instalar sólo sobre una superficie. Calafatee la superficie de montaje de la placa con un sellador de silicona contra la intemperie.
9. Regule los portalámparas aflojándolas contratuerzas. *Nota:* No gire los portalámparas más de 180° de la calibración de fábrica.



PRECAUCIÓN: Para evitar daño por agua y sacudida eléctrica mantenga los portalámparas a 30° por debajo de la horizontal.

10. Enrosque en el módulo una bombilla incandescente cuya potencia sea hasta la nominal. Cuando la enrosque en la lámpara no la apriete excesivamente.



PRECAUCIÓN: No exceda los límites de carga máximos indicados arriba.

11. Revise la operación. Active el transmisor que va a usarse con el receptor (vea las instrucciones del transmisor). Una señal será enviada al receptor para ENCENDERLO o APAGARLO.



ADVERTENCIA: Riesgo de incendio. No apunte las lámparas a superficies combustibles dentro de un 1 metro.

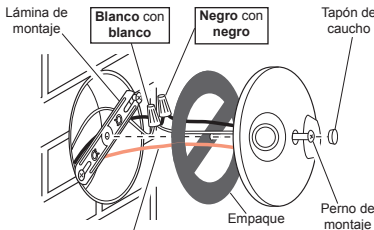

Conductor de tierra de la caja de empalme al tornillo verde de tierra en el aparato.

Cableado del reflector

GUÍA DE ANÁLISIS DE AVERÍAS

SÍNTOMA	CAUSA PROBABLE	SOLUCIÓN
El dispositivo no se enciende.	<ol style="list-style-type: none"> 1. El disyuntor o el fusible está desconectado. 2. El interruptor del dispositivo está desconectado. 3. Interrumpido por otro dispositivo. 4. No responde inmediatamente luego de la instalación. 5. Las señales desde el transmisor están siendo bloqueadas o el transmisor está fuera de alcance. 6. Batería desgastada en el transmisor. 7. Los interruptores de circuito impreso en el transmisor y los receptores no emparejan. 8. El dispositivo está defectuoso. 	<ol style="list-style-type: none"> 1. Verifique que el disyuntor o el fusible esté conectado. 2. Verifique que el dispositivo controlado con interruptor esté encendido. 3. Cambie los códigos en las unidades transmisora y receptora. 4. Espere los 90 segundos del periodo de iniciación (detector remoto de movimiento). 5. Revise objetos metálicos que podrían bloquear la señal, o vuelva a poner el transmisor en posición. 6. Revise la carga de la batería y reemplace si es necesario. 7. Verifique que la calibración del código de las unidades transmisora y receptora sean iguales. 8. Pruebe usando un dispositivo diferente.
El dispositivo no se apaga.	<ol style="list-style-type: none"> 1. Igual que el 5, 6 y 7 anteriores. 	<ol style="list-style-type: none"> 1. Igual que el 5, 6 y 7 anteriores.
El dispositivo se enciende al azar.	<ol style="list-style-type: none"> 1. Falla de corta duración en la línea de alimentación. 2. Otro transmisor en la misma frecuencia. 	<ol style="list-style-type: none"> 1. La siguiente transmisión desde el transmisor reconfigurará al receptor a su estado correcto. 2. Cambie los códigos en las unidades transmisora y receptora.

INFORMACIÓN REGULATORIA

Este aparato cumple con la Parte 15 de las Reglas de la FCC (Comisión Federal de Comunicaciones) y con la RSS-210 de las Industrias del Canadá. El funcionamiento está sujeto a las dos siguientes condiciones: (1) este aparato no puede causar interferencias dañinas, y (2) este aparato debe aceptar cualquier interferencia recibida, incluyendo una interferencia que pueda causar un funcionamiento indeseable.

El término "IC:" delante del número de certificación del radio significa tan solamente que se ha cumplido con las especificaciones técnicas de Industry Canada.

Se advierte al usuario que cambios o modificaciones no aprobadas expresamente por la parte responsable de cumplir con los reglamentos podría invalidar la autoridad del usuario para el uso de este equipo.

GARANTÍA LIMITADA A UN (1) AÑO:

Si este producto fallara en funcionar satisfactoriamente debido a un defecto o mala fabricación dentro de un año desde la fecha de compra, devuélvalo al sitio donde lo compró y se lo reemplazará, sin costo para usted. Daños imprevistos o consiguientes están excluidos de esta garantía. Las bombillas no están garantizadas.

Veillez lire et conserver ces directives. Lisez-les attentivement avant de commencer à assembler, installer, utiliser ou entretenir le produit qui y est décrit. Assurez en outre votre protection et celle des autres personnes qui vous entourent en respectant toutes les consignes de sécurité. Le fait de ne pas le faire pourrait entraîner de graves blessures ou des dommages. Conservez ces directives pour vous y référer, au besoin.



Ce guide comprend des directives d'utilisation pour différents produits télécommandés. Tous ces produits fonctionnent selon les mêmes principes et utilisent les mêmes types de codes. Veuillez lire toutes les instructions et noter les informations se rapportant spécifiquement à votre produit.

⚠ AVERTISSEMENT :

- **UTILISER SEULEMENT** avec des ampoules 120 V de type incandescent ou halogène.
- **NE PAS UTILISER** avec des ampoules fluorescentes, des appareils, des sources d'alimentation, des dispositifs d'éclairage basse tension ou tout autre type de dispositif électrique.

Commandes d'éclairage



Ce manuel s'applique aux produits suivants :

- Transmetteurs
- Transmetteurs sans fil (intérieur/extérieur)
 - Détecteur de mouvement sur 180 ° (2)
- Récepteurs
 - Luminaire de sécurité à halogène
 - Projecteur

CARACTÉRISTIQUES

- Les produits sont testés et approuvés par UL/cUL et FCC/IC.
- La portée opérationnelle est de 30 mètres.

Les commandes d'éclairage LumaPro® sont conçues pour fonctionner ensemble. Il suffit de déterminer quel transmetteur doit commander quel récepteur, puis de régler les codes correspondants.

PAGE DU GUIDE DE RÉFÉRENCE		
		
Page 19	2LBN1 Page 21	2LBL9 Page 23

RÉGLAGE DES CODES

Note : La plupart des installations simples n'exige pas la modification des codes pré-réglés. Les codes et les groupes des transmetteurs et des récepteurs doivent être réglés de façon identique pour fonctionner ensemble. Les micro-interrupteurs 1 à 3 servent à régler le code. Le micro-interrupteur 4 sert à sélectionner le groupe (A ou B). Consultez la page 27 pour connaître l'emplacement des micro-interrupteurs.

Exemple 1 - Réglage des codes, System 1 (réglage en usine)

Code des transmetteurs/
récepteurs



Groupe « A »

Code des transmetteurs/
récepteurs



Groupe « B »

() - Indique la position du micro-interrupteur)

Exemple 2 - Réglage des codes, système 2

Note : Lors de l'utilisation indépendante de plus d'un système, établissez un code différent pour chaque système. Vous pouvez avoir jusqu'à 8 codes distincts en réglant les 3 micro-interrupteurs.

Code des
Récepteurs



Groupe « A »

EMPLACEMENT DES MICRO-INTERRUPTEURS

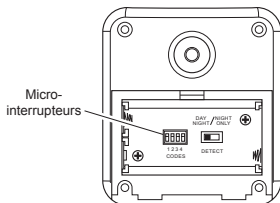

Détecteur de mouvement sur 180 °

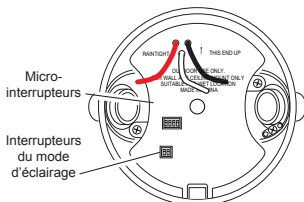

Luminaire et projecteur de sécurité à halogène

Note : Le « X » placé sur les micro-interrupteurs vise à préciser la position à la page précédente.

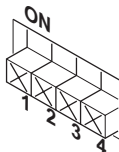

Vue rapprochée d'un micro-interrupteur
(réglage en usine à la position «OFF»)



Détecteur de mouvement
sur 180 °

DÉTECTEUR DE MOUVEMENT SUR 180 °

Caractéristiques :

- Aucun câblage nécessaire.
- Portée de détection jusqu'à 70 pieds, sur 180 °.
- Sensibilité réglable.
- Fonctionnement Jour/Nuit ou Nuit seulement.
- Mode d'essai.
- Utilise 2 piles AA.
- Montage sur mur ou avant-toit.
- Commande le récepteur sur une distance maximum de 30 mètres.

Sélection du mode de nuit ou du mode 24 heures

Ces détecteurs de mouvement peuvent déceler les mouvements de jour comme de nuit ou de nuit seulement. Pour régler le mode de détection, retirez le couvercle du compartiment des piles en le faisant glisser vers le bas. Enlevez les piles si nécessaire. Glissez l'interrupteur « DETECT » soit à la position « DAY/NIGHT » (jour/nuit) ou à la position « NIGHT ONLY » (nuit seulement). Remettez le couvercle du compartiment des piles en place en le faisant glisser vers le haut.

Installation des piles

- Avant d'installer le détecteur de mouvement, retirez le couvercle du compartiment des piles en le faisant glisser vers le bas.
- Installez 2 piles AA en fonction des repères de polarité se trouvant à l'intérieur du compartiment des piles. Remettez le couvercle du compartiment des piles en place en le faisant glisser vers le haut.

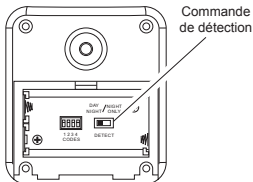

Détecteur de mouvement
sur 180 ° (arrière)

Compartiment des piles

Installation Du Détecteur De Mouvement

1. Installez le support du détecteur de mouvement là où vous souhaitez détecter les mouvements. Fixez le support à un objet solide (p. ex. un arbre, un poteau, un mur, etc.) au moyen des deux vis fournies. Assurez-vous que le détecteur n'a pas la vue obstruée. *Note* : Fixez le support de montage à la verticale lorsqu'il s'agit d'une surface incurvée, par exemple d'un poteau.
2. Installez le détecteur de mouvement au support de montage. À l'aide d'un tournevis à pointe cruciforme, desserrez la vis de serrage sur le support de montage. Insérez le support pivotant à bille du détecteur de mouvement dans le support (*Note* : Vous devriez entendre un « clic ».). Dirigez le détecteur de mouvement vers la zone à surveiller. Serrez la vis de serrage.

IMPORTANT : Le détecteur de mouvement doit être installé avec le couvercle inférieur vers le bas pour assurer l'étanchéité du boîtier.

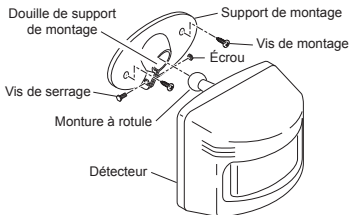

Installation du détecteur de mouvement

Vérification du fonctionnement et du réglage

Note : Lorsque l'appareil est mis en circuit ou changé de mode, attendre 30 secondes.

Localisez les commandes RANGE et ON-TIME sur le détecteur de mouvements.

• Les boutons RANGE et ON-TIME sont situés sur la partie inférieure du boîtier du détecteur de mouvement. À l'aide de vos ongles ou d'un petit tournevis à tête plate, soulevez doucement le couvercle jusqu'à ce qu'il s'ouvre.

1. Vérifiez le fonctionnement. Mettez la commande « ON-TIME » au mode « TEST ». Déplacez-vous devant le détecteur de mouvement. Le voyant indicateur à DEL devrait clignoter lorsqu'un mouvement est décelé (consultez l'illustration pour l'emplacement des voyants à DEL).

2. Réglage du détecteur de mouvement. Tournez la commande « RANGE » à la position centrale et la commande « ON-TIME » à la position « TEST ». Marchez dans la zone de couverture en notant l'endroit où vous êtes lorsque le voyant DEL commence à clignoter. Desserrez la vis de la bride, puis déplacez le détecteur de sorte qu'il modifie la zone de couverture. Serrez la vis de serrage lorsque vous avez terminé. Ne serrez pas trop la vis de serrage.

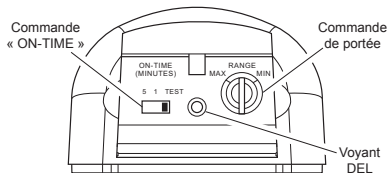

Commandes du détecteur de mouvement sur 180°

3. Réglez la commande de la portée. Pour augmenter la sensibilité, tournez la commande « RANGE » vers MAX. Pour diminuer la sensibilité, tournez la commande « RANGE » à MIN. **Note :** Si la commande « RANGE » est réglée trop haut, ceci pourrait causer un faux déclenchement dans certains environnements.

Note : Lors de l'utilisation du mode Test pour vérifier le fonctionnement pendant le jour, :

- A. Régler le commutateur DETECT à DAY/NIGHT, puis
- B. Régler la commande ON-TIME à TEST.

4. Réglez la commande « ON-TIME ». Déterminez pendant combien de temps vous voulez que le dispositif connecté reste allumé après que le mouvement ait été détecté (1 ou 5 minutes). Glissez la commande « ON-TIME » vers le réglage correspondant.

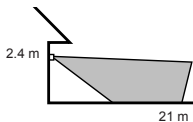

Portée maximale



Angle de couverture maximal

Zone de couverture du détecteur de mouvement sur 180°

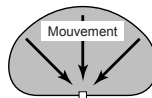

Détecteur

Le moins sensible

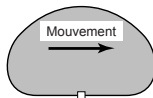

Détecteur

Le plus sensible

Le détecteur est plus sensible au mouvement à travers son champ de vision.

Sensibilité du détecteur de mouvement



Dirigez le détecteur vers le bas pour une couverture courte



Dirigez le détecteur plus haut pour une couverture longue

Réglage de la couverture du détecteur de mouvement

INFORMATIONS SUR LE RÉCEPTEUR

Tous les récepteurs ont les caractéristiques et valeurs nominales suivantes :

- Valeur nominale pour une tension de 120 VCA/60 Hz.
- Servez-vous des fils en place.
- Convient à une boîte de connexion standard (interrupteur mural seulement).
- N'utilisez pas cet appareil avec des ampoules fluorescentes compactes.
- Lorsque l'appareil est mis en circuit, attendre 15 secondes.

LUMINAIRE DE SÉCURITÉ À HALOGÈNE (2LBN1)







Caractéristiques et valeurs nominales :

- Jusqu'à 200 watts maximum de charge halogène (jusqu'à 100 watts maximum de charge halogène par douille).

- Utiliser seulement des ampoules halogènes à deux broches T3 au tungstène, de 150 watts maximum, 120 Vca.
- Minimum de câblage nécessaire.
- **Installez l'appareil conformément aux codes locaux en vigueur.**

Modes D'Éclairage

Trois modes d'éclairage (façon dont l'éclairage se déclenche) sont proposés lorsqu'un mouvement est détecté :

- **NORMAL**  ou  – L'éclairage s'allume instantanément.
- **DOUX (SOFT)**  – L'éclairage s'allume à faible intensité, et celle-ci s'accroît graduellement jusqu'à l'intensité normale. L'intensité décroît ensuite graduellement jusqu'à la mi-puissance, fait une pause, puis continue de diminuer jusqu'à la fermeture totale lorsque le détecteur cesse de déceler un mouvement ou lorsque la durée de fonctionnement (ON-TIME) est écoulée.
- **CLIGNOTEMENT (FLASH)**  – L'éclairage clignote deux fois avant de demeurer allumé à pleine puissance.

AVERTISSEMENT: Coupez le courant au fusible ou au disjoncteur.

1. Enlevez l'appareil d'éclairage existant.
2. Installez le support de montage tel qu'illustré à l'aide de deux vis convenant au disjoncteur.

Note : Le support de plastique peut être utilisé pour tenir l'appareil d'éclairage lors du câblage. Faites passer la petite extrémité du support de plastique à travers le trou dans le centre de la plaque-couvercle. Insérez la petite extrémité dans une des fentes sur le support de montage.

3. Au moyen du bouton LAMP MODE, sélectionnez l'effet d'éclairage souhaité (NORMAL, DOUX/SOFT ou CLIGNOTEMENT/FLASH).
4. Acheminez les fils à partir du récepteur optique à travers les gros trous du joint.
5. Torsadez les fils du disjoncteur et les fils de l'appareil d'éclairage tel qu'illustré. Fixez-les à l'aide des capuchons de connexion approuvés UL.
6. Alignez la plaque-couvercle et le joint de plaque-couvercle. Fixez à l'aide d'un boulon de montage.
7. Poussez le bouchon de caoutchouc fermement en place.
8. Non conçu pour les boîtes de raccordement étanches. L'appareil doit être monté en surface seulement. Calfeutrez la plaque de montage au moyen d'un agent d'étanchéité à base de silicone.
9. Ajustez les douilles en desserrant les écrous freinés. *Note :* Ne tournez pas les douilles de plus de 180° par rapport au réglage d'usine.



ATTENTION : Afin d'éviter les dégâts causés par l'eau et les chocs électriques, gardez les douilles à 30° sous l'horizontale.

10. Insérez la lampe à halogène (consultez *Installation De L'ampoule*) de la puissance indiquée dans le module.



ATTENTION : Ne dépassez pas les limites maximales de charge figurant ci-dessus.

11. Vérifiez le fonctionnement. Activez le transmetteur utilisé avec le récepteur (consultez les directives sur le transmetteur). Un signal est transmis au récepteur pour le mettre SOUS ou HORS tension.



AVERTISSEMENT: Risque d'incendie ! Ne pas pointer les lampes vers une surface combustible située à moins de 1 mètre.

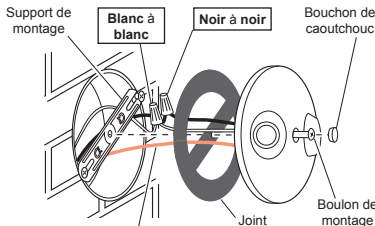

Fil de terre du disjoncteur à la vis de terre verte sur l'appareil d'éclairage.

Raccordement du luminaire de sécurité à halogène

Suite



ATTENTION : Pour éviter les risques de brûlure ou d'incendie :

- Laisser l'appareil refroidir avant de le toucher. L'ampoule et l'appareil fonctionnent à haute température.
- Garder l'appareil à au moins 5 cm des matériaux combustibles. Ne pas pointer vers des objets à moins de 1 m.
- Utiliser seulement des ampoules halogènes à deux broches T3 au tungstène, de 100 watts maximum, 120 Vca.

Installation De L'ampoule

NOTE : Les lampes ont été incluses, mais il vous faudra les installer.

NOTE : En remplaçant l'ampoule, coupez le courant et laissez le luminaire refroidir.

1. Ouvrez le couvercle de verre. Retirez la vieille ampoule en la poussant vers la droite jusqu'à ce que le côté gauche de l'ampoule soit dégagé de la douille gauche.

IMPORTANT : Ne touchez pas la nouvelle ampoule à peau nue. L'huile de la peau peut réduire de beaucoup la durée utile de l'ampoule. Utilisez des gants ou un chiffon propres pour installer la nouvelle ampoule.

2. Pour insérer la nouvelle ampoule, poussez l'ampoule dans la douille droite pour qu'elle entre complètement dans la douille gauche.
3. S'assurer que l'ampoule soit solidement assise.
4. Fermez le couvercle de verre.







PROJECTEUR (2LBL9)

Caractéristiques et valeurs nominales :
• Jusqu'à 150 watts maximum de charge incandescente (jusqu'à 75 watts maximum de charge incandescente par douille).

- Utiliser seulement des lampes PAR 38 de 75 W maximum (non comprises).
- Minimum de câblage nécessaire.
- **Installez l'appareil conformément aux codes locaux en vigueur.**

Modes D'Éclairage

Trois modes d'éclairage (façon dont l'éclairage se déclenche) sont proposés lorsqu'un mouvement est détecté :

- **NORMAL**  ou  – L'éclairage s'allume instantanément.
- **DOUX (SOFT)**  – L'éclairage s'allume à faible intensité, et celle-ci s'accroît graduellement jusqu'à l'intensité normale. L'intensité décroît ensuite graduellement jusqu'à la mi-puissance, fait une pause, puis continue de diminuer jusqu'à la fermeture totale lorsque le détecteur cesse de déceler un mouvement ou lorsque la durée de fonctionnement (ON-TIME) est écoulée.
- **CLIGNOTEMENT (FLASH)**  – L'éclairage clignote deux fois avant de demeurer allumé à pleine puissance.

⚠ AVERTISSEMENT: Coupez le courant au fusible ou au disjoncteur.

1. Enlevez l'appareil d'éclairage existant.
2. Installez le support de montage tel qu'illustré à l'aide de deux vis convenant au disjoncteur.
Note : Le support de plastique peut être utilisé pour tenir l'appareil d'éclairage lors du câblage. Faites passer la petite extrémité du support de plastique à travers le trou dans le centre de la plaque-couvercle. Insérez la petite extrémité dans une des fentes sur le support de montage.
3. Au moyen du bouton LAMP MODE, sélectionnez l'effet d'éclairage souhaité (NORMAL, DOUX/SOFT ou CLIGNOTEMENT/FLASH).
4. Acheminez les fils à partir du récepteur optique à travers les gros trous du joint.
5. Torsadez les fils du disjoncteur et les fils de l'appareil d'éclairage tel qu'illustré. Fixez-les à l'aide des capuchons de connexion approuvés UL.
6. Alignez la plaque-couvercle et le joint de plaque-couvercle. Fixez à l'aide d'un boulon de montage.

7. Poussez le bouchon de caoutchouc fermement en place.
8. Non conçu pour les boîtes de raccordement étanches. L'appareil doit être monté en surface seulement. Caffeutez la plaque de montage au moyen d'un agent d'étanchéité à base de silicone.
9. Ajustez les douilles en desserrant les écrous freinés. *Note* : Ne tournez pas les douilles de plus de 180° par rapport au réglage d'usine.



ATTENTION : Afin d'éviter les dégâts causés par l'eau et les chocs électriques, gardez les douilles à 30° sous l'horizontale.

10. Vissez l'ampoule incandescente à valeur nominale recommandée dans le module. Ne serrez pas outre mesure.



ATTENTION : Ne dépasse pas les limites maximales de charge figurant ci-dessus.

11. Vérifiez le fonctionnement. Activez le transmetteur utilisé avec le récepteur (consultez les directives sur le transmetteur). Un signal est transmis au récepteur pour le mettre SOUS ou HORS tension.



AVERTISSEMENT: Risque d'incendie ! Ne pas pointer les lampes vers une surface combustible située à moins de 1 mètre.

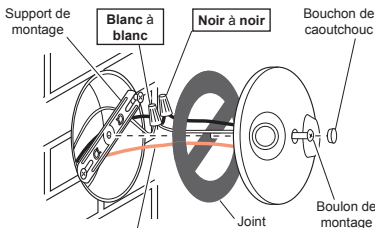

Fil de terre du disjoncteur à la vis de terre verte sur l'appareil d'éclairage.

Câblage du projecteur

FRANÇAIS

GUIDE DE DÉPANNAGE

SYMPTÔME	CAUSE POSSIBLE	SOLUTION
Le dispositif ne s'allume pas.	<ol style="list-style-type: none"> 1. Le disjoncteur ou le fusible sont éteints. 2. L'interrupteur sur le dispositif est éteint. 3. Le dispositif est interrompu par un autre dispositif. 4. Le dispositif ne répond pas immédiatement après l'installation. 5. Les signaux du transmetteur sont bloqués, ou le transmetteur est hors de portée. 6. Les piles du transmetteur sont faibles. 7. Les micro-interrupteurs sur le transmetteur et le récepteur ne correspondent pas les uns aux autres. 8. Le dispositif est défectueux. 	<ol style="list-style-type: none"> 1. Vérifiez que le disjoncteur ou le fusible sont allumés. 2. Vérifiez que l'interrupteur sur le dispositif est allumé. 3. Modifiez les codes du transmetteur et du récepteur. 4. Attendez 90 secondes de période d'initialisation (détecteur de mouvement à distance). 5. Vérifiez s'il y a des objets métalliques pouvant bloquer le signal, ou repositionnez le transmetteur. 6. Vérifiez si les piles sont chargées et remplacez-les si nécessaire. 7. Assurez-vous que les commutateurs du transmetteur et du récepteur sont réglés aux mêmes positions. 8. Vérifiez si c'est le cas en utilisant un dispositif différent.
Le dispositif ne s'éteint pas.	<ol style="list-style-type: none"> 1. Mêmes cause qu'en 5, 6, et 7 ci-dessus. 	<ol style="list-style-type: none"> 1. Mêmes solutions qu'en 5, 6, et 7 ci-dessus.
Le dispositif s'allume au hasard.	<ol style="list-style-type: none"> 1. Panne d'électricité de courte durée. 2. Un autre transmetteur est réglé à la même fréquence. 	<ol style="list-style-type: none"> 1. Lors de la prochaine émission, le transmetteur remplacera le récepteur à l'état approprié. 2. Modifiez les codes du transmetteur et du récepteur.

RENSEIGNEMENTS DE RÉGLEMENTS

Ce dispositif est conforme aux exigences de la partie 15 des règles FCC et RSS-210 d'Industrie Canada. Son fonctionnement est sujet aux deux conditions suivantes: 1) Ce dispositif ne doit pas causer de parasites nuisibles, et 2) ce dispositif doit endurer tous les parasites reçus, y compris ceux susceptibles de provoquer un fonctionnement intempestif.

Le terme « IC » avant le numéro de certification de radio signifie seulement que les spécifications techniques d'Industrie Canada ont été satisfaites.

Avis à l'utilisateur : Les changements ou modifications, qui n'ont pas été explicitement approuvés par l'organisme chargé d'assurer la conformité aux règlements, pourraient invalider le droit de l'utilisateur à faire fonctionner cet appareil.

GARANTIE LIMITÉE D'UN AN :

En cas de défaillance de ce produit attribuable à un défaut de fabrication au cours de l'année suivant la date d'achat, retournez-le chez le détaillant où vous l'avez acheté où il sera remplacé sans frais. Cette garantie ne vise pas les dommages accessoires ou consécutifs. Les lampes et ampoules ne sont pas garanties.